

## TECHNICAL PASSPORT

## ПАСПОРТ ТЕХНИЧЕСКОГО ИЗДЕЛИЯ

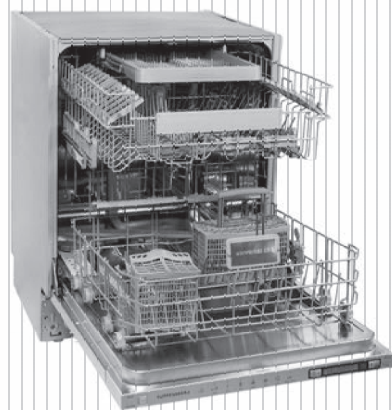

GLA 689, GLF 689

## DISHWASHERS

## ПОСУДОМОЕЧНЫЕ МАШИНЫ

# KUPPERSBERG

**СОДЕРЖАНИЕ**

1. ПОСУДОМОЕЧНАЯ МАШИНА.....	41
2. ОСНОВНЫЕ ТРЕБОВАНИЯ БЕЗОПАСНОСТИ.....	42
3. УСТАНОВКА.....	44
4. ПРЕДВАРИТЕЛЬНАЯ МОЙКА.....	49
5. ВЫБОР ПРОГРАММЫ И УПРАВЛЕНИЕ ПРИБОРОМ.....	66
6. ОБСЛУЖИВАНИЕ И ЧИСТКА.....	72
7. ПОИСК И УСТРАНЕНИЕ НЕИСПРАВНОСТЕЙ.....	74

## Ознакомьтесь с этой инструкцией до начала использования прибора! Уважаемый покупатель!

Мы надеемся, что вы получите максимальную пользу при использовании приобретенного вами прибора, который изготовлен на оснащем по последнему слову технике заводе и прошел самый строгий контроль качества.

Внимательно изучите настоящую инструкцию до начала использования прибора, сохраните ее и обращайтесь к ней по мере возникновения вопросов. В случае передачи данного прибора в пользование другим лицам также вместе с ним обязательно передавайте и эту инструкцию.

**Соблюдая указания инструкции по эксплуатации, вы сможете просто и безопасно использовать прибор.**

⇒ Ознакомьтесь с инструкцией по эксплуатации до того, как вы приступите к установке и использованию прибора!

⇒ Обязательно соблюдайте требования техники безопасности.

⇒ Храните данную инструкцию по эксплуатации в доступном месте и обращайтесь к ней по мере возникновения вопросов.

⇒ Кроме того, вам следует ознакомиться и с другими документами, входящими в комплект поставки прибора.

Обращаем также ваше внимание на то, что данная инструкция по эксплуатации относится к нескольким моделям.

Различия между моделями будут указаны в тексте инструкции.

### Используемые знаки

В данной инструкции по эксплуатации используются следующие знаки:

 Важная информация или полезные советы по эксплуатации

 Предупреждение о наличии опасной для людей и имущества ситуации

 Предупреждение об опасности получения электротравмы

## 1. ПОСУДОМОЕЧНАЯ МАШИНА

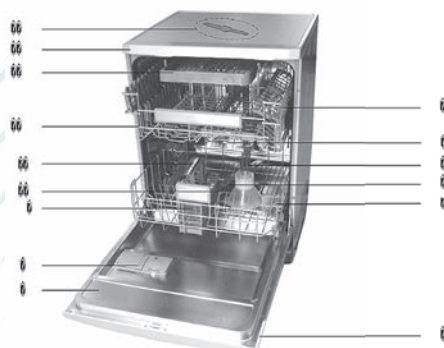

1. Верхняя корзина со стойкой
2. Верхняя крыльчатка
3. Нижняя крыльчатка
4. Фильтры
5. Нижняя корзина
6. Панель управления
7. Дверца
8. Дозатор моющего средства
9. Корзина для столового серебра
10. Гнездо нижней крыльчатки
11. Крышка емкости для соли

12. Направляющая верхней корзины
13. Верхняя корзина для столового серебра
14. Верхняя панель (в зависимости от модели)
15. Крыльчатка верхней панели
16. Система вентиляционной сушки – турбосушка (в зависимости от модели)

## Посудомоечные машины

## Технические характеристики



Изделие соответствует следующим директивам ЕС:

Этапы разработки, производства и продажи этого изделия отвечают требованиям техники безопасности, содержащимся в соответствующих нормативах Европейского Союза.

2006/95/ЕС, 2004/108/ЕС, 93/68/ЕЕС, МЭК 60436, EN 50242

Параметры сети питания	220–240 В, 50 Гц
Полная потребляемая мощность	1900–2200 Вт
Потребляемая мощность нагревателя	1800 Вт
Полный потребляемый ток (в зависимости от модели)	10 А (см. заводскую табличку)
Потребляемая мощность сливного насоса	30 Вт
Давление воды	0,3–10 бар (= 3–100 Н/см <sup>2</sup> = 0,01–1,0 МПа)

С В целях повышения качества изделия технические характеристики могут быть изменены без предварительного уведомления об этом.

С Изображения, приведенные в данной инструкции, являются схематичными и могут не полностью соответствовать приобретенному вами прибору.

С Значения параметров, указанные на этикетках изделия или в сопроводительной документации, получены в лабораторных условиях в соответствии с применимыми стандартами. В зависимости от условий

эксплуатации и окружающей среды значения этих параметров могут изменяться.

**Примечание для организаций, выполняющих испытания:**

Информация для проведения испытаний рабочих характеристик предоставляется по запросу.

Запросы следует направлять по адресу электронной почты:

**dishwasher@standardloading.com**

Кроме своей контактной информации в сообщении электронной почты следует также указать кодовое обозначение, номер партии и серийный номер изделия. Кодовое обозначение, номер партии и серийный номер приводятся на заводской табличке, расположенной сбоку от дверцы.

**2 ОСНОВНЫЕ ТРЕБОВАНИЯ БЕЗОПАСНОСТИ**

В этом разделе приведены требования безопасности, соблюдение которых позволит предотвратить нанесение травм или материального ущерба. В случае несоблюдения этих требований все гарантийные обязательства аннулируются.

**Общие требования безопасности**

➔ Не устанавливайте прибор на ковровое покрытие, поскольку недостаточное воздушное охлаждение нижней части может привести к перегреву электрических частей и нарушениям в работе.

⇒ Не используйте прибор в случае повреждения кабеля питания или вилки. Обратитесь в официальный сервисный центр.

⇒ Данный прибор следует подключать к заземленной и защищенной предохранителем розетке, параметры которой соответствуют данным, приведенным в таблице «Технические характеристики». Прибор обязательно должен быть заземлен. Подключение к системе заземления должно быть выполнено квалифицированным электриком. Компания-изготовитель не несет никакой ответственности за любой ущерб, который может возникнуть вследствие отсутствия заземления или его несоответствия действующим правилам устройства электроустановок.

⇒ С целью предотвращения утечек шланги подачи и слива воды должны быть надежно закреплены и не иметь повреждений.

⇒ Отключайте прибор от электрической сети после использования.

⇒ Запрещается мыть прибор, направляя на него струи воды. Это может привести к электротравмам!

⇒ Не прикасайтесь к вилке кабеля питания влажными руками. Извлекая вилку из розетки, не тяните за кабель; удерживайте рукой только вилку.

⇒ Перед выполнением работ, связанных с установкой, техническим обслуживанием, ремонтом или мойкой прибора, обязательно отключите его от электрической сети.

⇒ Работы по установке и ремонту прибора должны выполнять только специалисты официального сервисного центра. Компания-изготовитель не несет ответственности за ущерб, который может возникнуть в результате выполнения работ лицами, не имеющими соответствующих полномочий.

⇒ Не применяйте для чистки прибора химические растворители. Это может привести к взрыву.

⇒ Если полностью выдвинуть верхнюю и нижнюю корзины, нагрузка от их веса будет полностью приложена к дверце прибора. Не кладите на дверцу дополнительный груз, иначе прибор может опрокинуться.

⇒ Дверцу прибора следует открывать только при загрузке и выгрузке посуды.

⇒ Открывать дверцу работающего прибора допускается только в случае крайней необходимости. Будьте осторожны! При открытии дверцы может произойти выброс пара.

### Назначение прибора

⇒ Данный прибор предназначен для бытового использования.

⇒ Прибор следует применять только для мойки посуды, используемой в быту.

⇒ Допускается применение только моющих средств, средств для ополаскивания и добавок, предназначенных для посудомоечных машин.

## Посудомоечные машины

⇒ Компания-изготовитель не несет никакой ответственности за любой ущерб, который может возникнуть вследствие неправильного применения или транспортировки прибора.

⇒ Проектный срок службы прибора составляет 10 лет. В течение этого срока для обеспечения надежной работы прибора компания-изготовитель предоставляет оригинальные запасные части.

⇒ Этот прибор не предназначен для использования лицами с ограниченными физическими, сенсорными или психическими возможностями, а также необученными или неопытными людьми (включая детей), если они не находятся под присмотром лица, ответственного за их безопасность, или не действуют по его указаниям относительно использования данного прибора.

**ОБЕСПЕЧЕНИЕ  
БЕЗОПАСНОСТИ ДЕТЕЙ**

⇒ Электроприборы представляют опасность для детей. Не позволяйте детям подходить к работающему прибору. Следите за тем, чтобы они не повредили машину.

⇒ Выходя из помещения, в котором установлена машина, обязательно закрывайте дверцу.

⇒ Храните моющие средства и добавки в безопасном, недоступном для детей месте.

**3. УСТАНОВКА**

Для выполнения установки прибора обратитесь в ближайший к вам официальный сервисный центр. При подготовке изделия к эксплуатации, прежде чем обращаться в официальный сервисный центр, убедитесь в том, что электроустановка, система подачи и слива воды нормально функционируют. При необходимости обратитесь к квалифицированному электрику или сантехнику для устранения неисправностей.

**С** Подготовка места для установки изделия, а также подготовка к подключению прибора к электрической сети, водопроводу и канализации, являются обязанностью покупателя.

**В** Установка и подключение к электрической сети должны выполняться специалистами официального сервисного центра. Компания-изготовитель не несет ответственности за ущерб, который может возникнуть в результате выполнения работ лицами, не имеющими соответствующих полномочий.

**В** Перед установкой необходимо выполнить осмотр прибора на наличие дефектов. Если таковые имеются, установка изделия не допускается.

Эксплуатация поврежденных изделий может представлять опасность для людей.

**А** При перемещении прибора на место, например, во время установки или после чистки, не допускайте возникновения перегибов, защем-



ления или разрывов во впускном и сливном шлангах.

При размещении прибора следите за тем, чтобы случайно не были повреждены пол, стены, трубопроводы и другие предметы. При перемещении прибора не удерживайте его за дверь или панель.

### Выбор места для установки

➔ Прибор должен быть установлен на ровном твердом полу, рассчитанном на соответствующую нагрузку. Для обеспечения удобного и безопасного закрытия дверцы прибор следует установить на ровной поверхности.

➔ Не допускается установка прибора в помещениях, в которых температура может опускаться ниже 0 °С.

➔ Между прибором и другой мебелью должен оставаться промежуток не менее 1 см.

➔ Прибор должен быть установлен на твердом основании. Не допускается установка прибора на ковровом покрытии с длинным ворсом или подобных поверхностях.

**В** Не устанавливайте прибор на кабель питания.

➔ Место установки должно обеспечивать возможность быстрой и удобной загрузки и выгрузки посуды.

➔ Прибор следует устанавливать рядом с краном и сливным отверстием. Выбирайте место установки с учетом того, что оно не будет изменено после выполнения всех подключений.

### Подключение к водопроводной сети

**С** Рекомендуется устанавливать фильтр на шланге подачи воды из домашнего/квартирного трубопровода с целью защиты прибора от повреждений, которые могут быть вызваны загрязнениями (песок, грязь, ржавчина и т.д.), попавшими из городского водопровода или автономной системы водоснабжения, а также для предупреждения таких проблем, как пожелтение или накопление отложений после мойки посуды.

### Допустимая температура воды: до 25 °С

Посудомоечную машину не допускается подключать к водонагревателям открытого типа, а также проточным водонагревателям.

➔ Не подсоединяйте к новой посудомоечной машине шланги подачи воды, которые уже были в использовании. Используйте новый шланг подачи воды, входящий в комплект поставки.

➔ Подсоедините шланг подачи воды непосредственно к водопроводному крану. Давление в кране должно находиться в пределах от 0,3 до 10 бар. Если давление воды превышает 10 бар, между шлангом и краном следует установить перепускной клапан.

**С** Для подсоединения шланга подачи воды к водопроводному крану с наружной резьбой  $\frac{3}{4}$  дюйма используйте резьбовой соединитель. При необходимости установите фильтр для очистки от находящихся в трубах отложений.

## Посудомоечные машины

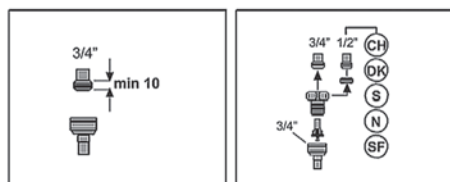

➔ После подсоединения полностью откройте краны для проверки на наличие утечек воды.

**А** В цепях безопасности полностью закрывайте кран подачи воды после завершения программы мойки.

**Подключение к сливу воды**

Сливной шланг может быть подсоединен непосредственно к сливному отверстию или сливной трубе раковины. Место соединения должно находиться на расстоянии не менее 50 см и не более 110 см от уровня пола.

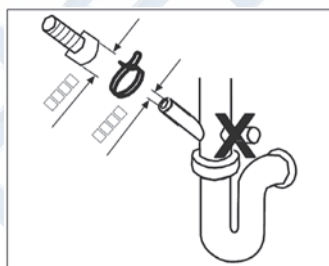
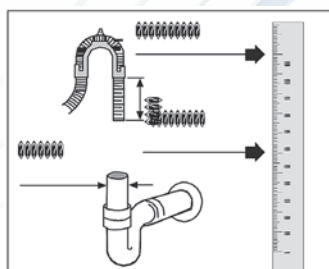

Не рекомендуется использовать сливные шланги длиной более 4 метров, поскольку это снижает качество мойки посуды.

Подсоедините сливной шланг к сливной трубе, не сгибая его. Сливной шланг должен быть надежно прикреплен к сливной трубе, так чтобы исключалась возможность его срыва во время работы прибора.

**С** Сливная труба должна быть подсоединена к канализационной системе, слив непосредственно в водоем не допускается.

**Регулировка ножек**

Если дверца прибора не закрывается надлежащим образом, либо он покачивается даже от небольшого толчка, следует отрегулировать его ножки, как показано в инструкции по установке, которая входит в комплект поставки.

**Aquasafe+****(в зависимости от модели)**

Система Aquasafe+ должна быть защищена от утечек воды в месте присоединения впускного шланга. Кроме того, необходимо предотвратить попадание воды в клапанную коробку системы. В противном случае электрические компоненты могут быть повреждены. При обнаружении повреждения системы Aquasafe отсоедините прибор от электросети и обратитесь в официальный сервисный центр.



**А** Поскольку в комплект входят шланги с электрическими соединениями и цепями, не допускается укорачивать шланги или удлинять их с помощью дополнительных шлангов.

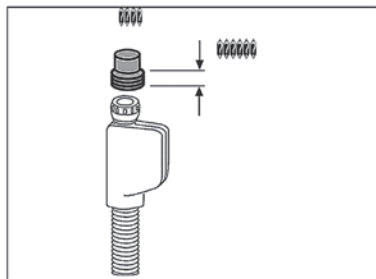

### Подключение к электросети

Данный прибор следует подключить к заземленной и защищенной предохранителем розетке, параметры которой соответствуют данным, приведенным в таблице «Технические характеристики».

Компания-изготовитель не несет никакой ответственности за любой ущерб, который может возникнуть вследствие отсутствия заземления или его несоответствия действующим правилам устройства электроустановок.

⇒ Подключение должно соответствовать требованиям правил устройства электроустановок.

⇒ Прибор следует установить таким образом, чтобы подсоединенная к розетке вилка кабеля питания располагалась в доступном месте.

**А** По завершении программы мойки отсоедините прибор от сети питания.

⇒ Напряжение питания и допустимые характеристики предохранителя или автоматического выключателя указаны в разделе «Технические

характеристики». Если в вашем доме установлен предохранитель или автоматический выключатель, рассчитанный на ток меньше 16 А, обратитесь к квалифицированному электрику для установки предохранителя на 16 А.

⇒ Напряжение в сети должно соответствовать напряжению, указанному в технических характеристиках прибора.

⇒ Запрещается подключение прибора к сети электропитания с помощью удлинителя или блока розеток.

**В** Замена поврежденного кабеля питания должна производиться только специалистом официального сервисного центра.

**В** В случае возникновения неисправности следует прекратить дальнейшее использование прибора и обратиться в официальный сервисный центр для проведения ремонта. Опасность электротравмы!

### Первоначальное использование прибора

Перед началом эксплуатации посудомоечной машины выполните подготовительные действия, описанные в разделе «Установка», соблюдая при этом требования, приведенные в разделе «Основные требования безопасности».

⇒ Чтобы подготовить прибор к мойке посуды, сначала запустите самую короткую программу с моющим средством, но без посуды. При первом использовании залейте в емкость для соли один литр воды, затем засыпьте в нее соль.

## Посудомоечные машины

С В посудомоечной машине может оставаться немного воды, использовавшейся в процессе контроля качества на предприятии-изготовителе. Это не влияет на нормальную работу прибора.

### Утилизация упаковочных материалов

Упаковочные материалы представляют опасность для детей. Храните упаковочные материалы в безопасном, недоступном для детей месте.

Упаковка посудомоечной машины изготовлена из материалов, подлежащих вторичной переработке. Поэтому их необходимо отсортировать и утилизировать в соответствии с правилами утилизации отходов. Не допускается выбрасывать упаковочные материалы вместе с обычными бытовыми отходами.

### Транспортировка прибора

**А** Перемещение прибора должно осуществляться строго в вертикальном положении, поддерживать его допускается с задней стороны. Наклонение прибора вперед может привести к попаданию воды на электронные компоненты и выходу их из строя.

1. Перед транспортировкой отключите прибор от электрической сети.
2. Отсоедините шланги от водопровода и системы слива.
3. Полностью слейте из прибора всю оставшуюся воду.

### Утилизация отработавшего срок службы изделия



Утилизация отработавшего срок службы изделия должна проводиться экологически безопасным способом. Некоторые части посудомоечной машины изготовлены из материалов, подлежащих вторичной переработке. Наряду со знаком повторной переработки на материале указывается информация о его составе (PE, PS, POM и т.д.). Не допускается утилизировать эти материалы, как обычные бытовые отходы.

Сведения о правилах утилизации могут быть получены у местного дилера или в службе утилизации твердых отходов.

**А** Перед утилизацией изделия необходимо обрезать кабель питания и сломать замок дверцы, чтобы исключить возможную опасность для детей

### Технические чертежи

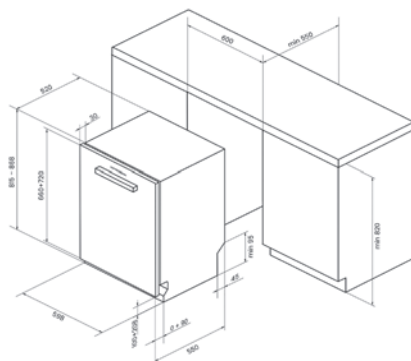

## ⚠ 4. ПРЕДВАРИТЕЛЬНАЯ МОЙКА

### Рекомендации по экономии электроэнергии

Выполнение приведенных ниже рекомендаций при использовании посудомоечной машины позволит вам предотвратить загрязнение окружающей среде и обеспечить экономию энергии.

- Прежде чем помещать тарелки в прибор, очищайте их от крупных остатков пищи.
- Включайте программу мойки только после полной загрузки прибора.
- При выборе программы руководствуйтесь «Таблицей программ».
- Не превышайте количество моющего средства, указанное на его упаковке.

### Водоумягчительная система

Для нормальной работы посудомоечной машины требуется умягченная вода. Если жесткость воды превышает  $6^{\circ}\text{dH}$ , ее необходимо умягчать и очищать от солей. При несоблюдении этого условия ионы, отвечающие за жесткость воды, могут скапливаться на поверхности посуды и ухудшать качество мойки и сушки, а также блеск посуды.

Прибор оснащен водоумягчительной системой, которая позволяет снизить жесткость поступающей в него воды. Эта система умягчает воду до уровня, обеспечивающего необходимое качество мойки посуды.

### Настройка водоумягчительной системы

Правильная настройка водоумягчительной системы обеспечивает повышение качества мойки посуды.

При настройке системы воспользуйтесь входящей в комплект поставки машины индикаторной полоской для определения жесткости воды.

### Настройки жесткости воды и регенерации

#### Умягчение воды

Для посудомоечной машины требуется достаточно мягкая вода. Если ее жесткость превышает  $6^{\circ}\text{dH}$ , то на посуде будет образовываться накипь, поэтому, чтобы предотвратить это, для умягчения в воду автоматически добавляется специальная соль, благодаря чему достигается наилучшее качество мойки и сушки посуды.

Жесткость воды можно узнать, обратившись в местную компанию водоснабжения, или измерив ее с помощью прилагаемого бумажного индикатора



## Посудомоечные машины

➔ Чтобы измерить жесткость воды, выполните указанные ниже действия: При отключенной машине нажмите и удерживайте кнопку выбора программы, затем, не отпуская ее, нажмите кнопку ВКЛ/ОТКЛ для включения машины. Отпустите кнопку выбора программы после того, как сохраненный в приборе уровень жесткости воды отобразится в формате «г.....».

➔ Пиктограмма Пуск/Стоп начнет мигать, как только сохраненный в приборе уровень жесткости воды отобразится в формате «г.....».

➔ Нажав кнопку отложенного пуска, выберите из таблицы уровней жесткости воды подходящий для прибора уровень жесткости.

➔ Один раз нажмите кнопку «Пуск/Приостанов/Отмена», чтобы сохранить выбранный уровень.

➔ После сохранения нового уровня жесткости пиктограмма Пуск/Стоп будет гореть ровным светом.

➔ Нажмите кнопку ВКЛ/ОТКЛ, чтобы отключить прибор.

## Таблица настройки уровня жесткости воды

Уровень жесткости	Английские градусы жесткости °dE	Немецкие градусы жесткости °dH	Французские градусы жесткости °dF*	Индикатор уровня жесткости воды
1-й уровень 	0–5	0–4	0–8	Для переключения уровня жесткости воды в положение 1, нажмите кнопку отложенного пуска. <b>r1</b>
2-й уровень 	6–9	5–7	9–13	
3-й уровень 	10–15	8–12	14–22	Для переключения уровня жесткости воды в положение 2, нажмите кнопку отложенного пуска. <b>r2</b>
4-й уровень 	16–19	13–15	23–27	Для переключения уровня жесткости воды в положение 3, нажмите кнопку отложенного пуска. <b>r3</b>
5-й уровень 	20–24	16–19	28–34	Для переключения уровня жесткости воды в положение 4, нажмите кнопку отложенного пуска. <b>r5</b>
6-й уровень 	25–62	20–50	35–90	Для переключения уровня жесткости воды в положение 5, нажмите кнопку отложенного пуска. <b>r5</b>

Если уровень жесткости используемой воды превышает 90 °dF (французские градусы жесткости воды), а также при использовании воды из скважины

рекомендуется применение фильтра и устройства очистки воды.

\* Если уровень жесткости используемой воды менее 8 °dF (французские

градусы жесткости воды), то использовать соль в посудомоечной машине не требуется. В таком случае на панели прибора будет постоянно светиться индикатор отсутствия соли (при его наличии).

Если уровень жесткости воды установлен на 1-й уровень, то индикатор отсутствия соли будет светиться постоянно, несмотря на то что использование соли при этом не требуется. Если при этих условиях в емкости будет находиться соль, то она не будет расходоваться, и лампочка не будет светиться.

### Предупреждение

Если вы переезжаете на новое место жительства, очень важно откорректировать заданный в приборе уровень жесткости воды в соответствии с условиями на новом месте жительства, что позволит сохранить эффективность мойки посуды.

Если уровень жесткости воды в приборе ранее уже был задан, то отобразится последняя настройка уровня жесткости воды. Задайте новый уровень жесткости воды для прибора в соответствии с уровнем жесткости водопроводной воды.

### Добавление соли

Для поддержания неизменно эффективной работы машины следует выполнять регенерацию водоумягчительной системы. С этой целью используется соль для посудомоечной машины.

**С** Для данного прибора необходимо применять только специальные смягчающие соли, предназначенные для использования в посудомоечных машинах.

**С** Рекомендуется применять гранулированные или порошковые смягчающие соли. Не используйте в приборе соли, содержащие нерастворимые примеси, например, обычную поваренную соль. Эффективность водоумягчительной системы может со временем ухудшаться.

**С** При запуске программы емкость для соли заполняется водой. Поэтому смягчающую соль следует добавлять перед пуском прибора.

1. Чтобы добавить смягчающую соль, сначала извлеките нижнюю корзину.
2. Поверните крышку емкости для соли против часовой стрелки, чтобы открыть ее (А, В).

**С** Перед первым пуском прибора залейте в водоумягчительную систему 1 литр воды (С).

3. Засыпьте в емкость соль, используя для этого специальную воронку (D). Чтобы ускорить растворение соли в воде, помешайте ее ложкой.

**С** В емкость помещается примерно 2 кг смягчающей соли.

4. После заполнения емкости поместите крышку на место и плотно закрутите.



## Посудомоечные машины

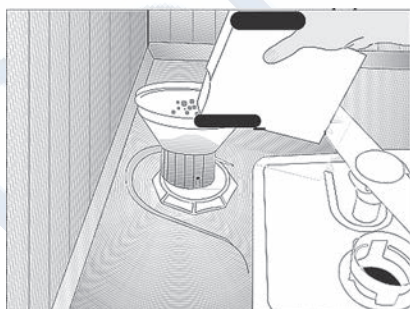
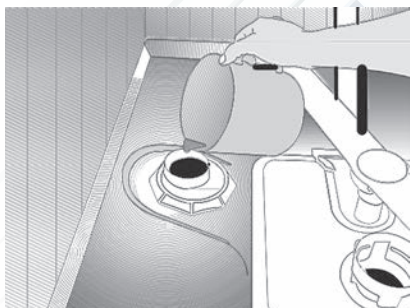
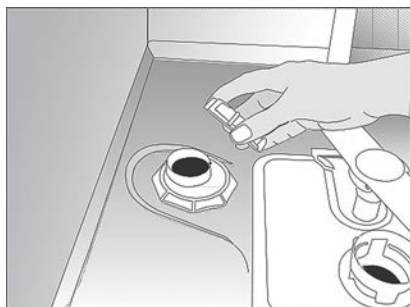
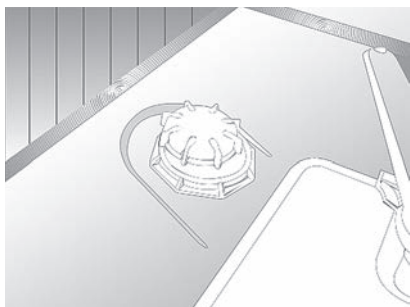

5. Если программу мойки посуды не планируется запускать сразу же после добавления соли, то следует запустить самую короткую программу без посуды — это позволит растворить и вымыть просыпавшуюся в приборе соль.

**С** Поскольку представленные на рынке торговые марки соли имеют различные размеры частиц, а также в связи с различиями в жесткости воды растворение соли в воде может занимать до двух часов. По этой причине индикатор отсутствия соли может гореть еще некоторое время после добавления соли в прибор.

#### Моющее средство

В прибор может добавляться порошковое или таблетированное моющее средство.

**С** В данном приборе необходимо применять только моющие средства, предназначенные для использования в посудомоечных машинах. Не рекомендуется использовать моющие средства, содержащие хлор и фосфат, поскольку они наносят вред окружающей среде.

**С** Обратитесь к изготовителю моющего средства, если после окончания программы мойки посуда остается влажной и/или если остаются пятна накипи, в частности, на стеклянной посуде.

#### Добавление моющего средства

**С** Чтобы определить необходимое количество моющего средства для

выбранной программы, воспользуйтесь «Таблицей программ».

**В** Не допускается заливать растворители в дозатор моющего средства. Это может привести к взрыву!

Моющее средство следует добавлять в дозатор непосредственно перед включением прибора, руководствуясь приведенным ниже рисунком.

1. Нажмите на защелку, сместите ее вправо и откройте крышку дозатора моющего средства (А).

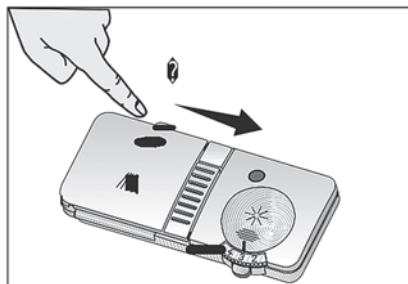

2. Поместите в дозатор требуемое количество порошкового или таблетированного моющего средства.

**С** В дозаторе моющего средства имеются отметки уровней, которые помогают определить необходимое количество моющего средства. Заполненный до краев дозатор вмещает в себя 40 см<sup>3</sup> моющего средства. Добавьте в дозатор моющее средство до отметок 15 или 25 см<sup>3</sup>, в зависимости от заполненности прибора и/или степени загрязненности посуды (1).

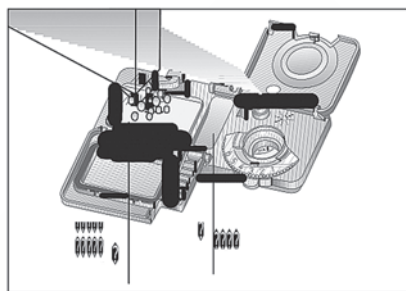

**С** Если прошло длительное время после использования посуды и на ней имеются засохшие загрязнения, наполните также отделением объемом 5 см<sup>3</sup> (5).

3. Легким нажатием закройте крышку дозатора моющего средства. При закрытии крышки раздастся характерный щелчок.

**С** Перед запуском программы с предварительной мойкой и высокой температурой, в которых используются таблетированные моющие средства, следует проверять, что крышка дозатора моющего средства плотно закрыта.

**С** В коротких программах без предварительной мойки следует использовать порошковое моющее средство, поскольку растворимость таблетированного моющего средства зависит от температуры и требует определенного времени.

**А** Использование чрезмерного количества порошкового моющего средства приводит к его неполному растворению, а также появлению царапин на стеклянной посуде.

## Посудомоечные машины

**Таблетированные моющие средства**

Таблетированные моющие средства, помимо мойки, обеспечивают также умягчение воды и/или действуют как ополаскиватель. Некоторые типы моющих средств также содержат моющие химические вещества специального назначения, например, служащие для защиты стекла и нержавеющей стали.

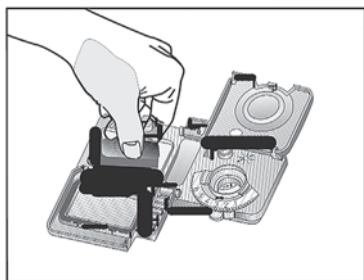

**С** Таблетированные моющие средства обеспечивают удовлетворительное качество мойки только при соблюдении определенных условий их применения. Наилучшее качество мойки в посудомоечных машинах достигается при раздельном применении моющего средства, ополаскивателя и соли для смягчения воды.

**С** Информация о том, в какие контейнеры посудомоечной машины (дозатор моющего средства, корзина и т.д.) следует помещать таблетки, содержится в инструкциях по применению, приводимых на упаковках таблетированных моющих средств.

Типы представленных на рынке таблетированных моющих средств:

**2 в 1:** содержат моющее средство, ополаскиватель или соль для умягчения воды

**3 в 1:** содержат моющее средство, ополаскиватель и соль для умягчения воды

**4 в 1:** в дополнение к моющему средству, ополаскивателю и соли для умягчения воды содержат добавки для защиты стекла

**5 в 1:** в дополнение к моющему средству, ополаскивателю и соли для смягчения воды содержат добавки для защиты стекла и нержавеющей стали

**С** При использовании таблетированных моющих средств выполняйте требования инструкции изготовителя, приводимой на упаковке.

**При переходе с таблетированного моющего средства на порошковое необходимо учитывать следующие указания:**

1. Убедитесь в том, что емкости для соли и ополаскивателя наполнены.
2. Задайте максимальный уровень жесткости воды и выполните полный цикл мойки без посуды.
3. По окончании цикла мойки без посуды задайте уровень жесткости воды согласно указаниям инструкции по эксплуатации и с учетом свойств используемой воды.
4. Задайте соответствующие настройки для ополаскивателя.

**С** В некоторых моделях индикатор соли и/или индикатор ополаскивателя должны быть снова включены, если они не использовались ранее.

### Ополаскиватель

**С** Ополаскиватель, используемый в посудомоечных машинах, имеет специальный состав, обеспечивающий повышение эффективности сушки и предотвращение образования пятен от воды или накипи на посуде. По этой причине необходимо тщательно следить за наличием ополаскивателя в емкости для ополаскивателя и использовать только средства для ополаскивания, предназначенные для посудомоечных машин.

Проверьте состояние индикатора ополаскивателя, чтобы определить, требуется ли добавлять ополаскиватель 3 (в некоторых моделях). Темный индикатор указывает на то, что в дозаторе имеется достаточное количество ополаскивателя. Если индикатор светлый, следует добавить ополаскиватель.

1. Откройте крышку емкости для ополаскивателя,

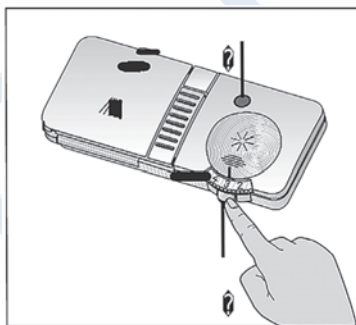

2. Заполните емкость до уровня МАХ.
3. Легким нажатием закройте крышку.

**С** Насухо вытрите весь пролившийся ополаскиватель. Случайно пролившийся из емкости ополаскиватель может привести к образованию пены и тем самым ухудшить качество мойки посуды.



4. Вручную поверните регулятор количества ополаскивателя, установив его в положение от 1 до 6 (4). Если после мойки на посуде имеются пятна, следует увеличить уровень, а если после вытирания вручную остаются синие следы, уровень необходимо уменьшить. На заводе регулятор устанавливается в положение 4.



## Посудомоечные машины

**Предметы, непригодные для мойки в посудомоечной машине**

➔ В посудомоечной машине запрещается мыть посуду, загрязненную сигаретным пеплом, воском или парафином, полировочными средствами, красящими веществами, химикатами и т.д.

➔ Не допускается мыть в приборе предметы из сплавов железа, поскольку они могут заржаветь или оставить следы на других предметах.

➔ Не допускается мыть в посудомоечной машине столовое серебро и другие столовые приборы с деревянными либо костяными ручками, склеенные предметы или вещи, неустойчивые к воздействию высокой температуры, например, медные и луженые емкости.

**С** После мойки в посудомоечной машине, так же как и в случае ручной мойки, декоративная роспись на фарфоре, а также алюминиевые и серебряные предметы могут изменить цвет либо потускнеть.

Некоторые виды тонкого стекла и хрусталь со временем могут помутнеть. В этой связи мы настоятельно рекомендуем вам убедиться том, что приобретаемая столовая посуда пригодна для мойки в посудомоечной машине.

**Размещение посуды в посудомоечной машине**

Оптимальное использование посудомоечной машины с точки зрения энергопотребления и качества мойки и сушки возможно только при правильном размещении в ней посуды.

➔ Прежде чем помещать тарелки в прибор, очищайте их от крупных остатков пищи (костей, семян и т.д.).

➔ По возможности тонкие и узкие предметы размещайте в средних отделениях корзин.

➔ В посудомоечной машине имеются две отдельные корзины для размещения посуды. Более загрязненные и крупные предметы следует класть в нижнюю корзину, а мелкие, хрупкие и легкие – в верхнюю.

➔ Полые предметы, например, чаши, стаканы и кастрюли, кладите вверх дном. Это позволит предотвратить накопление воды в глубокой посуде.

**А** Чтобы предотвратить возможные травмы, обязательно располагайте острые и колющие предметы, например, столовые вилки, ножи для хлеба и т.д., в перевернутом виде – заостренными краями вниз, либо кладите их горизонтально в корзины для посуды.

➔ Начинайте разгрузку посуды с нижней корзины, затем переходите к верхней корзине.



**Рекомендации по размещению посуды в посудомоечной машине**

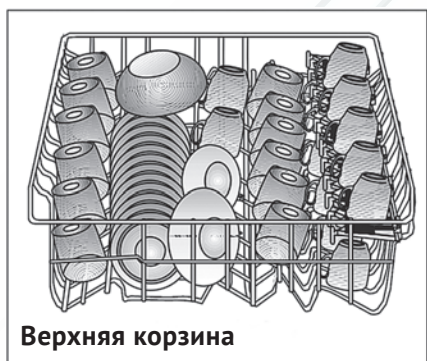

**Неправильное размещение посуды**

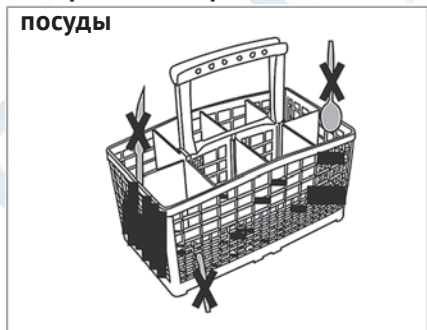

**Неправильное размещение посуды**

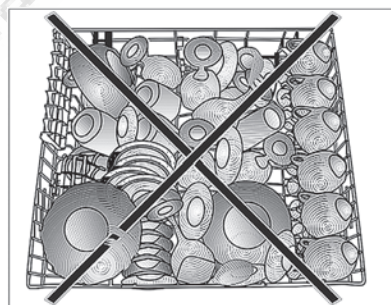
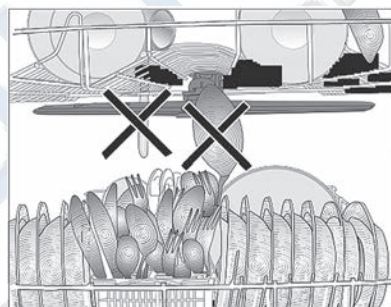
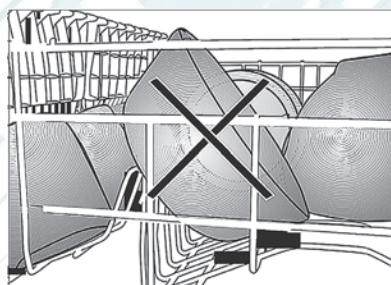
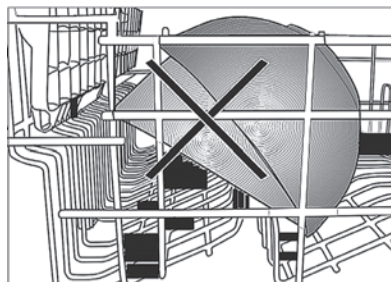

## Посудомоечные машины

**Корзина для столового серебра (в некоторых моделях)**

Корзина для столового серебра обеспечивает улучшение качества мойки столовых приборов, например, вилок, ложек и т.д.

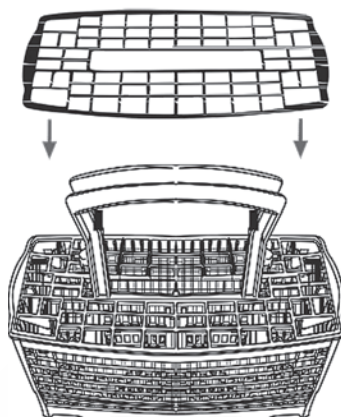
**Подставка для столового серебра (в некоторых моделях)**

При использовании дополнительной подставки (см. рисунок) вилки, ложки и другие столовые приборы могут быть помещены в верхнюю корзину.

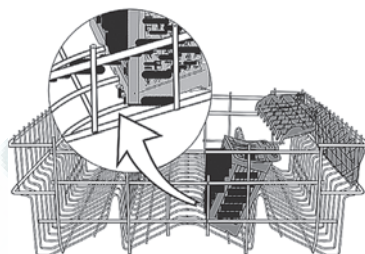
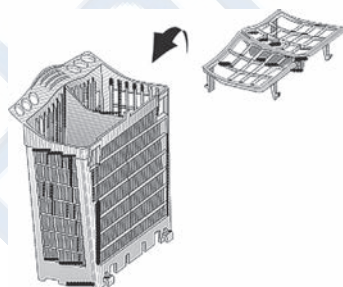
**Перемещаемая корзина для столового серебра (в некоторых моделях)**

Благодаря тому, что корзина для столовых приборов (А, В) может быть смещена, вы можете создать более широкое пространство для размещения посуды в нижней корзине и тем самым отрегулировать пространство в зависимости от размеров посуды.

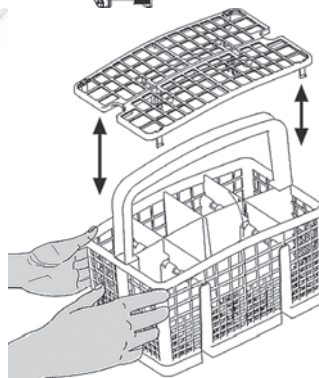
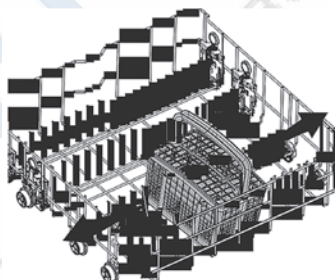

### Две складные решетки нижней корзины (в некоторых моделях)

Две складные решетки, расположенные в нижней корзине прибора, позволяют упростить размещение больших предметов посуды, например, сковород, чаш и т.д. (1, 2).

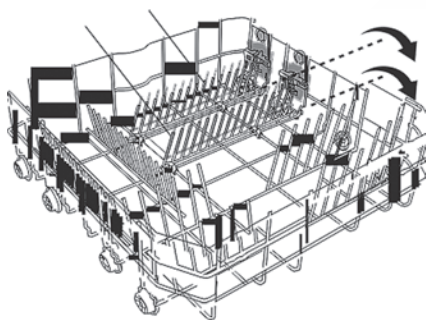

Вы можете освободить место, сложив каждую решетку по отдельности или обе сразу. Для складывания решеток необходимо нажать на защелку (А).

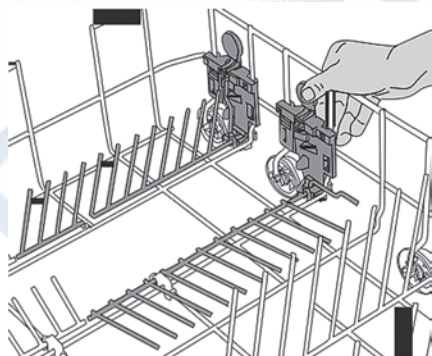

### Четыре складные решетки нижней корзины (в некоторых моделях)

Четыре складные решетки, расположенные в нижней корзине прибора, позволяют упростить размещение больших предметов посуды, например, сковород, чаш и т.д. (1, 2, 3, 4). Вы можете освободить место, сложив каждую решетку по отдельности или все сразу. Для складывания решеток необходимо нажать на защелку (А).

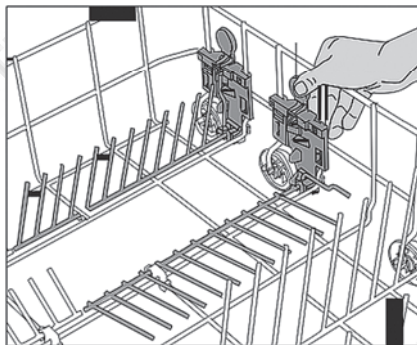
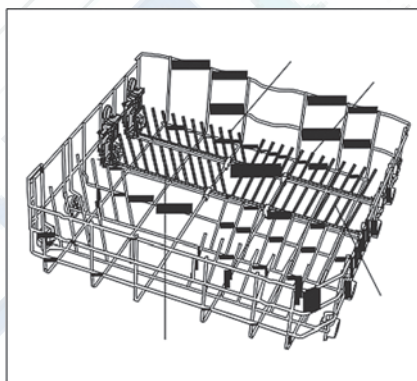



## Посудомоечные машины

**Держатель для бутылок в нижней корзине (в некоторых моделях)**

Держатель для бутылок упрощает мойку длинных предметов посуды, имеющих широкое горлышко. Если держатель для бутылок не требуется, он может быть извлечен из корзины, для этого необходимо раздвинуть в стороны нижние его части (Н).

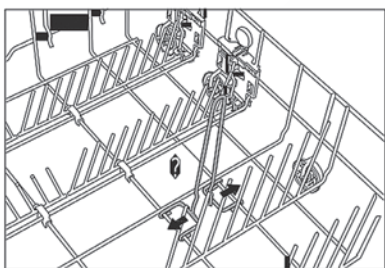
**Многоцелевая, регулируемая по высоте, вспомогательная стойка для нижней корзины (в некоторых моделях)**

Эта дополнительная принадлежность, устанавливаемая в нижней корзине прибора, позволяет упростить мойку таких предметов посуды, как например, высокие стаканы, длинные ковши и ножи для хлеба.

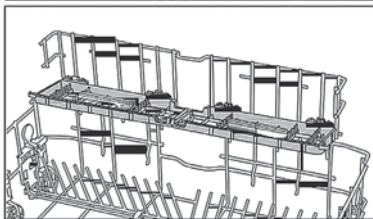
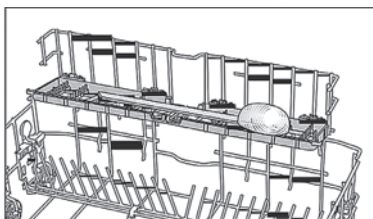
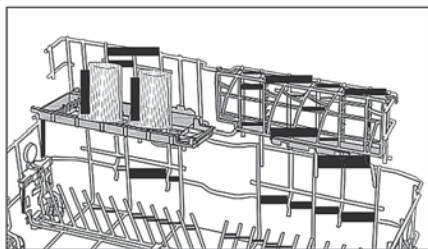

Чтобы убрать стойку:

1. Поверните ее свободный край вверх (А).
2. Переместите ее вверх (В).
3. Переведите ее в вертикальное положение (С).
4. Сдвиньте ее вниз и зафиксируйте зажимами (D).

**i** Чтобы установить стойку в рабочее положение, выполните описанную последовательность действий в обратном порядке.

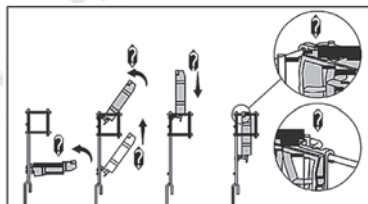

Регулировка высоты стойки:

1. Поверните свободный край стойки вверх (Е).
2. Переместите ее вверх (F).
3. После установки на необходимом уровне поверните стойку в горизонтальное положение (G).

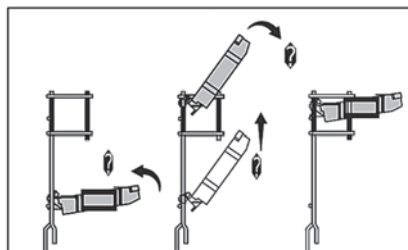

**⚠** Следите за тем, чтобы крыльчатка не соприкасалась с размещаемой на стойке посудой.

### Регулируемая по высоте стойка верхней корзины (в некоторых моделях)

Перемещайте нижнюю и верхнюю части регулируемой по высоте стойки в верхней корзине прибора вверх или вниз в зависимости от высоты стаканов, чашек и другой посуды (А, В, С).

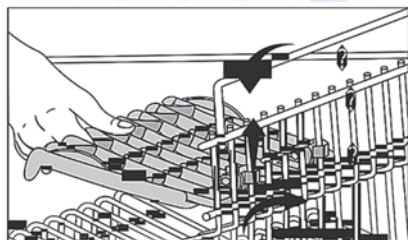

### Выдвижное отделение верхней корзины (в некоторых моделях)

Выдвижное отделение в верхней корзине прибора позволяет размещать дополнительные десертные ложки, небольшие вилки и ножи.

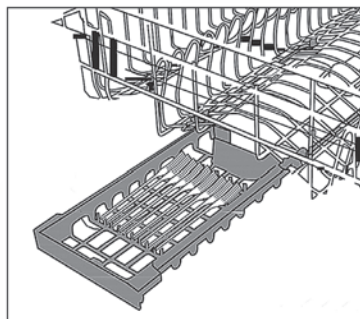

### Держатель для бокалов в верхней корзине (в некоторых моделях)

Бокалы и фужеры должны размещаться в посудомоечной машине таким образом, чтобы они не опирались на другую посуду, а только на край корзины или стойку (1). Высокие стаканы и другая подобная посуда не должны соприкасаться друг с другом, поскольку при случайном перемещении в процессе мойки они могут повредиться.

Если в верхней корзине необходимо разместить объемную посуду, отожмите фиксаторы, удерживающие держатель для бокалов в верхней корзине и снимите держатель. Таким образом вы сможете освободить большее пространство для размещения посуды.

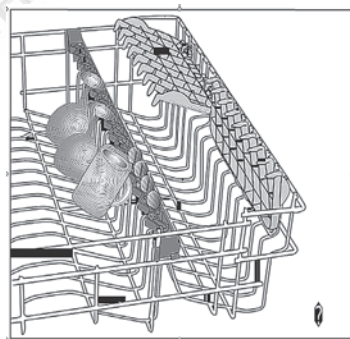



## Посудомоечные машины

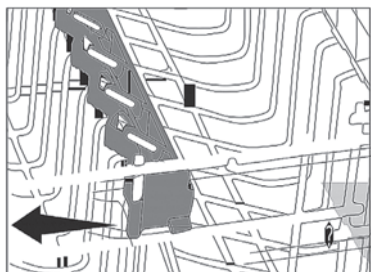

### Складные решетки верхней корзины (в некоторых моделях)

В верхней корзине прибора предусмотрены решетки, которые могут быть сложены в случае необходимости освобождения дополнительного пространства для размещения блюд большого размера. Чтобы перевести складную решетку в горизонтальное положение, возьмитесь рукой за звено решетки и наклоните его в направлении (А) или (В). Теперь в освобожденном пространстве вы можете разместить посуду большого размера. Чтобы установить решетку в вертикальное положение, просто поднимите ее вверх. При этом будет выдан щелчок и складная решетка будет зафиксирована защелкой.

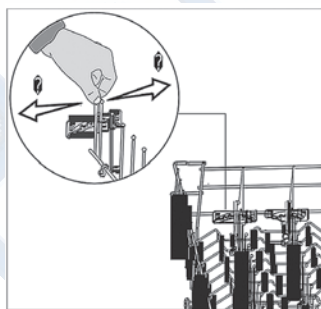

### Складные решетки верхней корзины (в некоторых моделях)

Чтобы перевести складную решетку верхней корзины прибора в горизонтальное положение, нажмите на защелку.

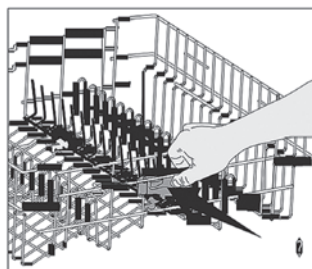

(1). Теперь в освобожденном пространстве вы можете разместить посуду большого размера. (2). Чтобы установить решетку в вертикальное положение, просто поднимите ее вверх.

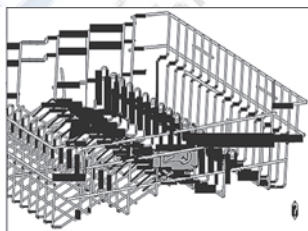

### Регулировка высоты загруженной верхней корзины (в некоторых моделях)

Механизм регулировки верхней корзины прибора позволяет освободить необходимое место в верхней или нижней частях прибора путем регулирования высоты загруженной корзины в направлении вверх или вниз, не вынимая при этом корзину из прибора.

1. Чтобы поднять корзину:
2. Возьмитесь за одну из решеток верхней корзины (правую или левую) и поднимите ее (А).

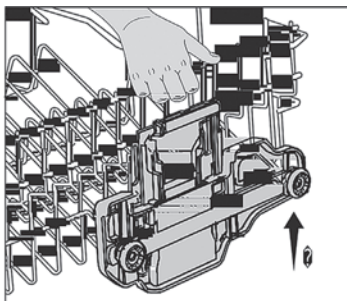

2. Повторите эти же действия, чтобы поднять другую сторону корзины.
3. Установите обе стороны механизма регулировки высоты корзины на одном уровне (поднимите или опустите).

Чтобы опустить корзину:

1. Нажмите на защелку на механизме регулировки корзины (справа или слева) и опустите корзину (В).

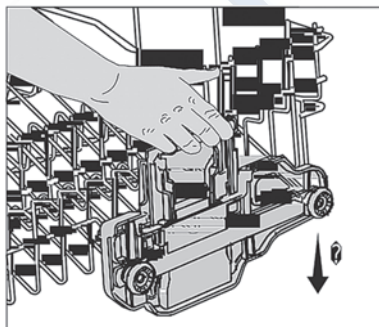

2. Повторите это же действие, чтобы опустить другую сторону корзины.
3. Установите обе стороны механизма регулировки высоты корзины на одном уровне (поднимите или опустите).

### Регулировка высоты загруженной верхней корзины (в некоторых моделях)

Механизм регулировки верхней корзины прибора позволяет освободить необходимое место в верхней или нижней частях прибора путем регулирования высоты загруженной корзины в направлении вверх или вниз, не вынимая при этом корзину из прибора.

Чтобы поднять корзину:

1. Возьмитесь за одну из решеток верхней корзины (правую или левую) и поднимите ее (А).
2. Повторите эти же действия, чтобы поднять другую сторону корзины.

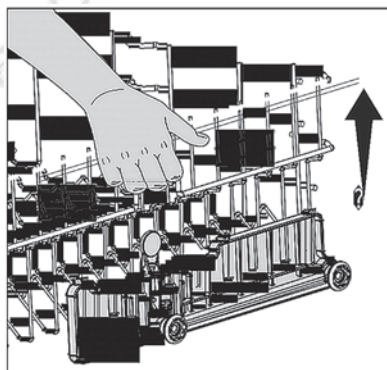

## Посудомоечные машины

3. Установите обе стороны механизма регулировки высоты корзины на одном уровне (поднимите или опустите).

Чтобы опустить корзину:

1. Нажмите на защелку на механизме регулировки корзины (справа или слева) и опустите корзину (B).

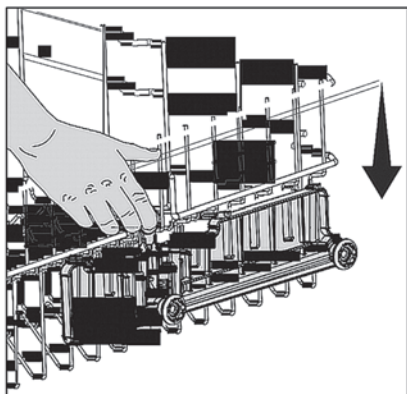

2. Повторите это же действие, чтобы опустить другую сторону корзины.

3. Установите обе стороны механизма регулировки высоты корзины на одном уровне (поднимите или опустите).

### Регулировка высоты пустой верхней корзины (в некоторых моделях)

Вы можете отрегулировать высоту верхней корзины в соответствии с размером посуды, которую необходимо вымыть. Для установки корзины на другую высоту воспользуйтесь роликами.

1. Разожмите фиксаторы на концах направляющих верхней корзины, повернув их в стороны (A).

2. Извлеките корзину (B).

3. Измените положение роликов, установите корзину на направляющие и закройте фиксаторы (C).

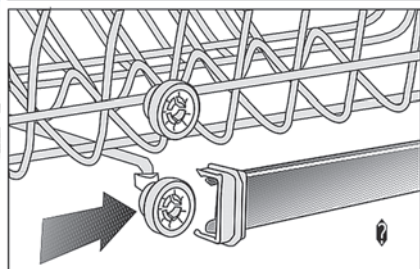
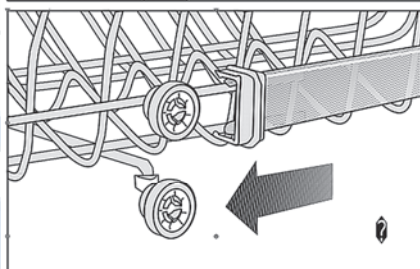
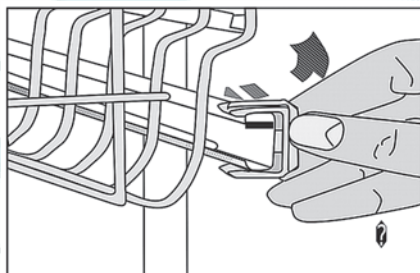

### Верхняя корзина для столового серебра

Верхняя корзина для столового серебра предназначена для разме-

щения небольших предметов посуды, а также предметов, которые из-за слишком большой длины не помещаются в нижнюю корзину для столового серебра.

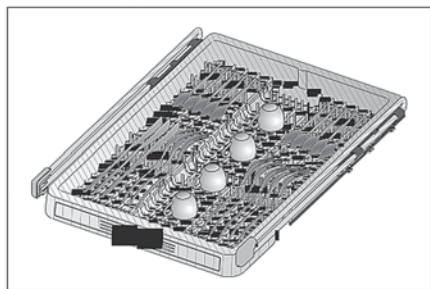

Эта корзина может быть легко извлечена из прибора вместе с посудой после окончания процесса мойки. Размеры этой корзины соответствуют стандартным размерам выдвижных ящиков, поэтому она может быть помещена в кухонный гарнитур вместо ящика. Поэтому нет необходимости в перекладывании посуды из корзины в ящик.

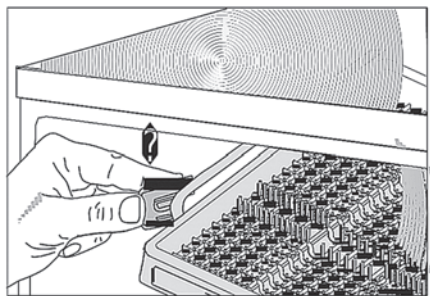

Извлечение и установка корзины для столового серебра:

1. Потяните корзину на себя.
2. Отодвиньте каждый колпачок направляющей (А) в сторону, потяните его на себя и снимите.

3. Поднимите корзину и извлеките ее из прибора.

4. Потяните несущую часть на себя и снимите с направляющих.

5. Установите колпачки на место и вставьте направляющие обратно.

6. Отодвиньте каждую направляющую внутри прибора (В) в сторону и плотно зафиксируйте.

**С** Чтобы установить корзину для столового серебра на место, выполните процесс извлечения в обратном порядке.

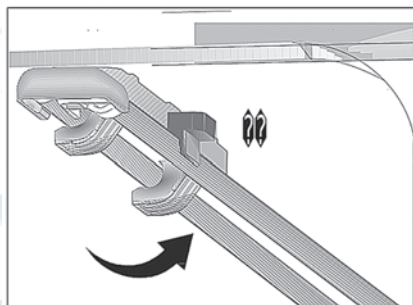



**5. ВЫБОР ПРОГРАММЫ И УПРАВЛЕНИЕ ПРИБОРОМ**

1. Кнопка ВКЛ/ОТКЛ
2. Индикатор половинной загрузки
3. Индикатор отсутствия соли
4. Индикатор Пуск/Приостанов/Отмена
5. Кнопка Пуск/Приостанов/Отмена
6. Кнопка отложенного запуска
7. Индикатор отложенного запуска
8. Индикатор уровня ополаскивателя
9. Индикатор времени отложенного запуска / времени, оставшегося до окончания программы
10. Индикатор моющего средства
11. Индикатор
12. Кнопка половинной загрузки / таблетированного моющего средства
13. Кнопка выбора программы

**Описание кнопок****Кнопка ВКЛ/ОТКЛ (1)**

При нажатии кнопки ВКЛ/ОТКЛ на дисплее загорается индикатор, соответствующий положению ВКЛ (ON). При переключении прибора в положение ОТКЛ индикаторы гаснут.

Визуальный индикатор

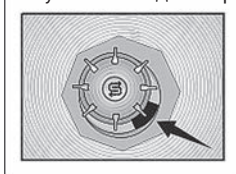
**Индикатор уровня соли (3)**

При загорании этого индикатора следует добавить в соответствующую емкость специальную соль (если используется).

В приборах без электрического индикатора соли ее количество может быть определено визуально по состоянию индикатора на емкости. Если визуальный индикатор заполнения темный, это означает, что в емкости достаточное количество соли.



Если индикатор светлый, следует открыть емкость и добавить в нее специальную соль.

### **Индикатор уровня ополаскивателя (8)**

При загорании этого индикатора следует добавить в соответствующую емкость ополаскиватель (если используется).

Кроме того, количество ополаскивателя может быть определено визуально по состоянию индикатора на дозаторе. Если визуальный индикатор заполнения темный, это означает, что в дозаторе достаточное количество ополаскивателя.

Если индикатор светлый, следует открыть дозатор и добавить в него ополаскиватель.

### **Кнопка выбора программы (13)**

Описание программ мойки приведено в «Таблице параметров программ и среднего расхода препаратов».

Подберите по этой таблице подходящую программу мойки посуды, а затем выберите ее с помощью кнопки выбора программы.

### **Кнопка половинной загрузки / таблетированного моющего средства (12)**

Кнопка половинной загрузки / таблетированного моющего средства позволяет включать и отключать режим половинной загрузки машины и режим использования таблетированного моющего средства.

### **Режим половинной загрузки (2)**

Если необходимо выполнить пуск прибора при неполной загрузке, поместите в него посуду. Нажмите кнопку ВКЛ/ОТКЛ, чтобы включить прибор. Выберите необходимую программу и нажимайте кнопку половинной загрузки / таблетированного моющего средства, пока не загорится индикатор половинной загрузки, затем нажмите кнопку Пуск/Приостанов/Отмена и закройте дверцу прибора. Использование режима половинной загрузки позволяет сократить расход воды и электроэнергии. В этом режиме возможна загрузка посуды в любое место нижней и верхней корзины.

### **Режим таблетированного моющего средства**

Использование режима таблетированного моющего средства позволяет повысить качество сушки при применении многоцелевых (универсальных) моющих средств, таких как «2 в 1», «3 в 1», «4 в 1», «5 в 1» и т.п. (с учетом уровня жесткости водопроводной воды). При включении режима таблетированного моющего средства загорается индикатор таблетированного моющего средства.

При использовании этого режима индикаторы отсутствия соли и отсутствия ополаскивателя отключаются.

Чтобы использовать режим таблетированного моющего средства, включите прибор кнопкой ВКЛ/ ОТКЛ.

## Посудомоечные машины

Выберите необходимую программу и нажимайте кнопку половинной загрузки / таблетированного моющего средства, пока не загорится индикатор половинной загрузки, затем нажмите кнопку Пуск/Приостанов/Отмена и закройте дверцу прибора.

**Чтобы одновременно использовать режим половинной загрузки и режим таблетированного моющего средства** включите машину нажатием кнопки ВКЛ/ОТКЛ и удерживайте в нажатом состоянии кнопку половинной загрузки / таблетированного моющего средства, пока не загорятся оба индикатора: половинной загрузки и таблетированного моющего средства.

 Если в программе, которая выполнялась последней, использовался режим половинной загрузки или таблетированного моющего средства, при выборе следующей программы эта настройка сохраняется. Чтобы отключить эти режимы в новой программе, нажимайте кнопку половинной загрузки / таблетированного моющего средства до тех пор, пока не погаснет соответствующий индикатор.

### **Изменение громкости предупредительного звукового сигнала**

Нажмите кнопку половинной загрузки / таблетированного моющего средства и не отпускайте ее примерно 5 секунд, пока на дисплее не появится надпись S:03. При каждом на-

жатию кнопки половинной загрузки / таблетированного моющего средства громкость предупредительного звукового сигнала изменяется в следующей последовательности: звук отключен, S:01 – тихий, S:02 – средний и S:03 – громкий. Чтобы сохранить настройку громкости, отключите прибор кнопкой ВКЛ/ОТКЛ. Заводская настройка уровня громкости сигнала – S:03.

### **Отложенный запуск (6)**

С помощью кнопки отложенного запуска запуск программы может быть отсрочен на заданное время – до 9 часов с интервалом в 30 минут. Задайте время отсрочки запуска, нажмите кнопку Пуск/Приостанов/Отмена и закройте дверцу прибора. После завершения отсчета времени отсрочки автоматически запускается выполнение выбранной программы.

### **Кнопка Пуск/Приостанов/Отмена (5)**

При нажатии кнопки Пуск/Приостанов/Отмена начинается выполнение выбранной программы мойки (в режиме пуска индикатор Пуск/Приостанов/Отмена светится, а в режиме приостанова – гаснет).

 После включения прибора кнопкой ВКЛ/ОТКЛ подождите две секунды, прежде чем нажимать кнопку Пуск/Приостанов/Отмена.

### Отмена программы

Чтобы отменить выбранную программу, откройте дверцу работающего прибора.

! При открывании дверцы проявляйте осторожность, чтобы не обжечься паром.

Нажмите кнопку Пуск/Приостанов/Отмена и не отпускайте ее примерно 3 секунды. После того как индикатор Пуск/Приостанов/Отмена начнет мигать, отпустите кнопку. После закрытия дверцы в течение 2 минут выполняется откачка воды из прибора, по окончании которой выдается предупредительный звуковой сигнал.

 Внутри прибора и на посуде могут быть остатки моющего средства или ополаскивателя в зависимости от этапа, на котором находилась программа в момент ее отмены.

### Изменение программы

Чтобы изменить выбранную программу, откройте дверцу работающего прибора.

! При открывании дверцы проявляйте осторожность, чтобы не обжечься паром.

Чтобы изменить программу после ее запуска, выполните следующие действия:

1. Нажмите кнопку Пуск/Приостанов/Отмена, чтобы переключить прибор в режим приостанова.

2. Выберите необходимую программу с помощью кнопки выбора программы.

3. Запустите новую программу, еще раз нажав кнопку Пуск/Приостанов/Отмена.

 Выполнение новой программы начнется с того этапа, на котором была прервана предыдущая программа. Например, если в предыдущей программе выполнялась сушка, новая программа тоже начнется с цикла сушки.

 Если необходимо выполнить запуск новой программы с самого начала, следует сначала отменить выполняемую программу, а затем выбрать новую.

### Пуск прибора

➔ Откройте водопроводный кран.  
➔ Вставьте вилку кабеля питания в розетку электросети.

➔ Откройте дверцу посудомоечной машины.

➔ Разместите посуду, следуя указаниям инструкции по эксплуатации.

➔ Проверьте, свободно ли вращаются верхняя и нижняя крыльчатки.

➔ Загрузите в дозатор необходимое количество моющего средства и закройте крышку.

➔ Включите машину кнопкой ВКЛ/ОТКЛ и убедитесь в том, что индикаторы на дисплее программы светятся.

➔ Проверьте состояние индикаторов отсутствия соли и ополаскивателя. Если необходимо, добавьте соль и (или) ополаскиватель.

## Посудомоечные машины

**⚠** Поскольку представленные на рынке торговые марки соли имеют различные размеры частиц, а также в связи с различиями в жесткости воды растворение соли в воде может занимать до двух часов.

По этой причине индикатор отсутствия соли может гореть еще некоторое время после добавления соли в прибор.

➔ Если необходимо, может быть включен режим половинной загрузки /таблетированного моющего средства и задана отсрочка запуска.

➔ Описание программ приведено в «Таблице параметров программ и среднего расхода препаратов».

➔ Подберите по этой таблице подходящую программу мойки посуды, а затем выберите ее с помощью кнопки выбора программы.

➔ Запустите программу, нажав кнопку Пуск/Приостанов/Отмена.

**⚠** Не открывайте дверцу во время работы прибора.

Если открыть дверцу, система безопасности остановит прибор. Проявляйте осторожность! При открытии дверцы может произойти выброс пара. После закрытия дверцы выполнение программы возобновится.

➔ По окончании выполнения выбранной программы выдаются предупредительные звуковые сигналы с интервалом 8 секунд, напоминающие о том, что прибор необходимо отключить. Звуковые сигналы повторяются 10 раз.

➔ Откройте дверцу посудомоечной машины.

➔ Нажмите кнопку ВКЛ/ОТКЛ, чтобы отключить прибор.

➔ Индикаторы на дисплее программы погаснут.

➔ Закройте водопроводный кран.







➔ Отсоедините кабель питания прибора от розетки электросети.

**⚠** После окончания мойки оставьте посуду в приборе примерно на 15 минут, чтобы она остыла. Если приоткрыть дверцу, посуда высохнет за более короткое время. Также при этом возрастет эффективность сушки.



## Посудомоечные машины

Таблица с описанием параметров программ

Номер программы	1	2	3	4 стандартная*	5	6	7	8
Programme name	 Предварительная мойка	30'  30 мин	 Деликатный режим	eco	60'  60 мин	 Ежедневная мойка	 Интенсивный режим	 Автоматический режим
Рабочая температура	-	35°C	40°C	50°C	60°C	65°C	70°C	40°C-65°C
Степень загрязнения	Предназначается для удаления остатков пищи с загрязненной посуды, которая будут храниться в приборе в течение нескольких дней, благодаря чему предотвращает возникновения неприятного запаха.	Предназначается для неслиско загрязненной посуды ежедневного использования, с которой предварительно удалены остатки пищи или которая была предварительно очищена.	Предназначается для мойки посуды, которая не была предварительно очищена и которая моется сразу же после использования.	Наиболее экономичная программа для мойки среднезагрязненной посуды ежедневного использования, которая хранится в приборе в течение некоторого времени.	Программа ежедневной мойки, при которой среднезагрязненная посуда, которая хранится в приборе в течение некоторого времени, очищается наиболее быстрым способом.	Предназначается для мойки кастрюль, сковород и другой сильнозагрязненной посуды.	Подходит для мойки посуды, которая требует дополнительной гигиенической обработки, например, посуда для детей. Также может использоваться для мойки сильнозагрязненной посуды.	Автоматически определяет степень загрязнения посуды и задает температуру, количество воды, а также длительность процесса мойки. Может использоваться для мойки посуды любого типа.
	-	Слабая	Слабая	Средняя	Средняя	Высокая	Высокая	От средней до высокой
Мощные средства A=25 см <sup>3</sup> /15 см <sup>3</sup> B=5 см <sup>3</sup>	-	A	A	A+B	A+B	A+B	A+B	A
Структура программы (без опций)	Предварительная мойка ▼ Конец	Мойка ▼ Ополаскивание холодной водой ▼ Ополаскивание горячей водой ▼ Конец	Предварительная мойка ▼ Мойка ▼ Ополаскивание холодной водой ▼ Ополаскивание горячей водой ▼ Сушка ▼ Конец	Предварительная мойка ▼ Мойка ▼ Ополаскивание холодной водой ▼ Ополаскивание горячей водой ▼ Сушка ▼ Конец	Мойка ▼ Ополаскивание холодной водой ▼ Ополаскивание горячей водой ▼ Сушка ▼ Конец	Предварительная мойка ▼ Мойка ▼ Ополаскивание холодной водой ▼ Ополаскивание горячей водой ▼ Сушка ▼ Конец	Предварительная мойка ▼ Мойка ▼ Ополаскивание холодной водой ▼ Ополаскивание горячей водой ▼ Сушка ▼ Конец	Структура программы зависит от объема загрязнений
Длительность (мин)	15	30	71	163	60	136	124	78-156
Расход воды (л)	4	10,2	13,2	13	10,2	14,8	17,8	10,4-14,0
Расход энергии (кВтч)	-	0,75	0,9	1,05	1,24	1,45	1,97	0,90-1,45

Приведенные в таблице данные по расходу воды и энергии определены при стандартных условиях. Возможны отличия в зависимости от конкретных условий эксплуатации.

\* Стандартная программа для организаций, выполняющих испытания. Испытания в соответствии со стандартом EN 50242 должны проводиться при полностью заполненном дозаторе соли для умягчения воды и полностью заполненной емкости для ополаскивателя и с использованием специальной испытательной программы.



## 6. ОБСЛУЖИВАНИЕ И ЧИСТКА

Регулярное выполнение чистки обеспечивает увеличение срока службы изделия и уменьшение количества его отказов.

А Перед проведением чистки отсоедините прибор от электросети и перекройте кран подачи воды.

С Не используйте для чистки абразивные средства.

С Чистку фильтров и крыльчаток проводите не реже одного раза в неделю.

### Чистка внешней поверхности прибора

Аккуратно выполняйте чистку внешней поверхности и прокладок дверцы прибора с использованием мягкого чистящего средства и влажной ткани. Протирайте панель управления только влажной тканью.

### Чистка внутренних частей машины

⇒ Для очистки внутренней части прибора и бака запустите программу предварительной мойки без моющего средства или длительную программу мойки с моющим средством, исходя из степени загрязнения прибора.

⇒ Если в приборе осталась вода, слейте ее, выполнив действия, описанные в разделе «Отмена программы». Если слить воду не удастся, следует удалить отложения, которые скопились на дне прибора и препятствуют свободному прохождению воды.

### Чистка фильтров

Для обеспечения эффективной работы прибора чистку фильтров следует проводить не реже одного раза в

неделю. Регулярно контролируйте состояние фильтров. При обнаружении на фильтрах остатков пищи извлеките фильтры и тщательно промойте под струей воды.

1. Поверните блок микрофильтра (3) и фильтра грубой очистки (2) против часовой стрелки и извлеките его из гнезда (А).

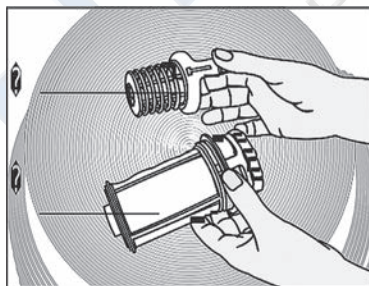
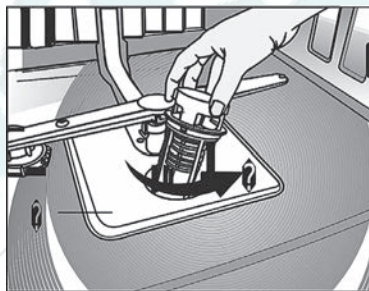

2. Извлеките металлический/пластиковый фильтр (1) (В).

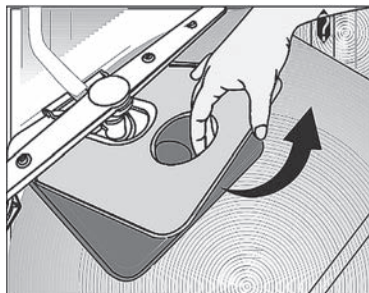

3. Нажмите на две защепки на фильтре грубой очистки и отсоедините его от блока (С).

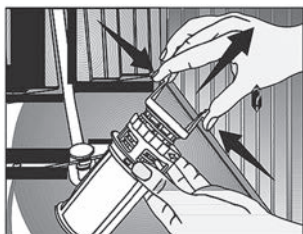

4. Очистите все три фильтра щеткой под струей воды.

5. Установите на место металлический/пластиковый фильтр.

6. Вставьте фильтр грубой очистки в микрофильтр. Убедитесь в том, что он плотно установлен. Поверните фильтр грубой очистки по часовой стрелке до щелчка.

**А** Не допускается использовать посудомоечную машину без фильтра.

**С** Неправильная установка фильтров снижает эффективность работы прибора.

### Чистка фильтра шланга

Повреждения машины, обусловленные наличием загрязнений (песок, грязь, ржавчина и т.д.), поступающих из городского водопровода или автономной системы водоснабжения, могут быть предотвращены путем установки фильтра в линию подачи воды. Регулярно проверяйте состояние фильтра и шланга и, если необходимо, проводите их чистку.

1. Закройте кран и снимите шланг.
2. Извлеките фильтр и промойте его под струей воды.
3. Установите очищенный фильтр в линию подачи воды.
4. Подсоедините шланг к крану.

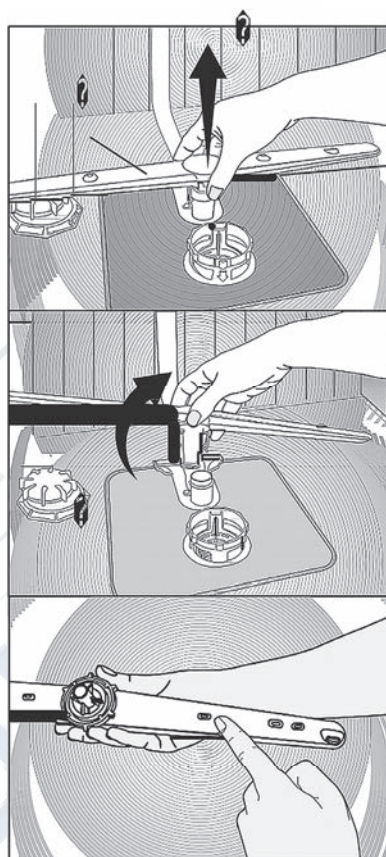

### Чистка крыльчаток

Для обеспечения эффективной работы прибора чистку крыльчаток следует проводить не реже одного раза в неделю.

#### Нижняя крыльчатка

Проверьте состояние отверстий нижней крыльчатки (1) на предмет засорения. В случае закупорки извлеките и очистите крыльчатку. Чтобы извлечь нижнюю крыльчатку, потяните ее вверх (А, В).

### Верхняя крыльчатка

Проверьте состояние отверстий верхней крыльчатки (2) на предмет засорения. В случае закупорки извлеките и очистите крыльчатку. Чтобы снять верхнюю крыльчатку, поверните ее гайку против часовой стрелки (C, D). Устанавливая верхнюю крыльчатку на место, убедитесь в том, что гайка плотно затянута.

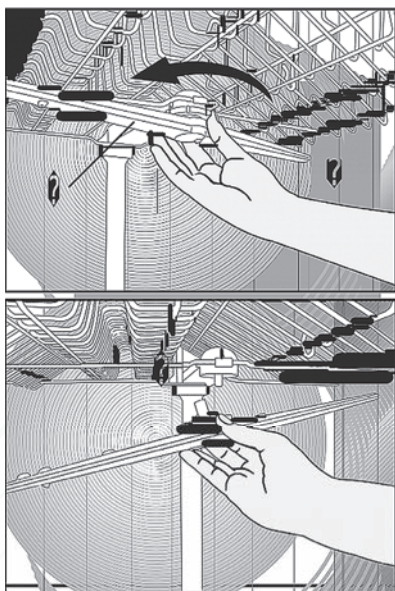

### Крыльчатка верхней панели

Проверьте состояние отверстий крыльчатки верхней панели (3) на предмет засорения. В случае закупорки извлеките и очистите крыльчатку.

Чтобы снять крыльчатку, аккуратно надавите на нее снизу (E) и затем поверните ее по часовой стрелке (F).

Чтобы установить крыльчатку, вставьте ее в отверстие, аккуратно надавите на нее снизу и поверните против часовой стрелки, надежно зафиксировав ее. После установки крыльчатки убедитесь в том, что она свободно вращается.

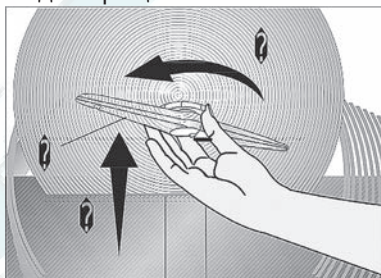

### 7. ПОИСК И УСТРАНЕНИЕ НЕИСПРАВНОСТЕЙ

#### Не производится пуск прибора.

- ➔ Кабель питания отсоединен от сети. >>> Проверьте, подсоединен ли кабель питания прибора к электросети.
- ➔ Перегорел предохранитель. >>> Проверьте состояние предохранителей в электросети.
- ➔ Перекрыта подача воды. >>> Убедитесь в том, что кран подачи воды открыт.
- ➔ Дверца прибора открыта. >>> Убедитесь в том, что дверца прибора закрыта.
- ➔ Кнопка ВКЛ/ОТКЛ не нажата. >>> Убедитесь в том, что кнопка ВКЛ/ОТКЛ нажата и прибор включен.

#### Неудовлетворительное качество мытья посуды

- ➔ Посуда расположена в машине неправильно. >>> Разместите посуду,



дую указаниям инструкции по эксплуатации.

☞ Выбрана неправильная программа. >>> Выберите программу с более высокой температурой и большей длительностью.

☞ Заморожено вращение крыльчаток. >>> Перед тем как запустить программу, проверьте, свободно ли вращаются нижняя и верхняя крыльчатки. Для этого поверните их вручную.

☞ Засорены отверстия крыльчаток. >>> Отверстия нижней и верхней крыльчатки могут быть забиты остатками пищи, например, лимонными косточками. Регулярно выполняйте чистку крыльчаток, как показано в разделе «Чистка и уход».

☞ Засорены фильтры. >>> Проверьте уровень загрязнения фильтрующей системы. Регулярно выполняйте чистку фильтрующей системы, как показано в разделе «Чистка и уход».

☞ Фильтры установлены неправильно. >>> Проверьте, правильно ли установлены компоненты фильтрующей системы.

☞ Корзины перегружены. >>> Не превышайте допустимую загрузку корзины.

☞ Моющее средство хранилось в недопустимых условиях. >>> Не храните используемые для мойки порошкообразные средства во влажном месте. По возможности, храните их в закрытой таре. Рекомендуется использовать таблетированные средства для мойки, которые менее чувствительны к воздействию влаги.

☞ Недостаточное количество моющего средства. >>> В случае использования порошкообразного средства для мойки, измените его дозировку в соответствии со степенью загрязнения

посуды и/или параметрами программы. Для обеспечения оптимального качества мойки рекомендуется использовать таблетированные средства.

☞ Недостаточное количество ополаскивателя. >>> Проверьте показания индикатора уровня ополаскивателя и, если необходимо, добавьте ополаскиватель. Если в приборе достаточно ополаскивателя, увеличьте значение параметра настройки расхода.

☞ Не закрыта крышка дозатора моющего средства. >>> После засыпки моющего средства крышка дозатора должна быть обязательно закрыта.

### **По окончании цикла посуда остается мокрой**

☞ Посуда расположена в машине неправильно. >>> Расположите посуду таким образом, чтобы на ней не каплялась вода.

☞ Недостаточное количество ополаскивателя. >>> Проверьте показания индикатора уровня ополаскивателя и, если необходимо, добавьте ополаскиватель. Если в приборе достаточно ополаскивателя, увеличьте значение параметра настройки расхода.

☞ Выгрузка посуды из прибора производится сразу же после завершения программы. Не выполняйте выгрузку посуды из посудомоечной машины сразу же после окончания мойки. Сначала приоткройте дверцу и немного подождите, чтобы из прибора вышел пар. Начинайте доставать посуду после того, как она остынет до такого состояния, чтобы до нее можно было дотронуться. Начинайте выгрузку с нижней корзины. Это позволит предотвратить попадание капель воды, оставшейся на посуде в верхней корзине, на посуду в нижней корзине.

## Посудомоечные машины

⇒ Выбрана неправильная программа. >>> Поскольку в коротких программах температура при ополаскивании низкая, то и эффективность сушки невысокая. Для обеспечения более качественной сушки выбирайте более длительные программы.

⇒ Низкое качество (наличие повреждений) поверхности кухонной посуды. >>> Необходимый результат мойки кухонной посуды, имеющей повреждения на поверхности, не может быть обеспечен; кроме того, ее не рекомендуется использовать с точки зрения гигиены. Низкое качество поверхности также затрудняет обтекание водой. По этим причинам не рекомендуется мыть такую кухонную посуду в посудомоечной машине.

С Некоторые недостатки сушки могут проявляться в отношении кухонной посуды с тефлоновым покрытием; это нормально и связано с особенностями структуры тефлона. Поскольку поверхностное натяжение у тефлона и воды различаются, на тефлоновой поверхности будут оставаться небольшие пятна от капель воды.

**На посуде остаются пятна от чая, кофе или следы помады.**

⇒ Выбрана неправильная программа. >>> Выберите программу с более высокой температурой и большей длительностью.

⇒ Низкое качество (наличие повреждений) поверхности кухонной посуды. >>> Пятна от чая, кофе и других красящих веществ могут не вымыться в посудомоечной машине в том случае, если ввелись в поврежденную поверхность. Необходимый результат мойки кухонной посуды, имеющей повреждения на поверхности, не может быть

обеспечен; кроме того, ее не рекомендуется использовать с точки зрения гигиены. По этим причинам не рекомендуется мыть такую кухонную посуду в посудомоечной машине.

⇒ Моющее средство хранилось в недопустимых условиях. >>> Не храните используемые для мойки порошкообразные средства во влажном месте. По возможности, храните их в закрытой таре. Рекомендуется использовать таблетированные средства для мойки, которые менее чувствительны к воздействию влаги.

**На посуде остается известковый налет, а изделия из стекла мутнеют**

⇒ Недостаточное количество ополаскивателя. >>> Проверьте показания индикатора уровня ополаскивателя и, если необходимо, добавьте ополаскиватель. Если в приборе достаточно ополаскивателя, увеличьте значение параметра настройки расхода.

⇒ Низкое значение настройки уровня жесткости воды, или недостаточный уровень соли. >>> Повторно измерьте жесткость водопроводной воды и установите соответствующее значение настройки уровня жесткости воды.

⇒ Просыпалась соль. >>> При добавлении соли не допускайте, чтобы она просыпалась мимо загрузочного отверстия. По завершении засыпки соли убедитесь в том, что крышка емкости плотно закрыта. Запустите программу предварительной мойки для удаления соли, просыпавшейся внутрь прибора. Поскольку частицы соли, оставшиеся под крышкой, растворятся в процессе предварительной мойки, то крышка может

быть ослаблена, поэтому по завершении программы проверьте крышку еще раз.

### **Наличие постороннего запаха внутри прибора**

С Новая посудомоечная машина издает специфический запах. После нескольких моек он исчезает.

☞ Засорены фильтры. >>> Проверьте уровень загрязнения фильтрующей системы. Регулярно выполняйте чистку фильтрующей системы, как показано в разделе «Чистка и уход».

☞ Грязная посуда находилась в посудомоечной машине 2–3 дня. >>> Если вы не планируете производить пуск прибора сразу же после загрузки в него посуды, удалите с нее остатки пищи и каждые 2 дня запускайте программу предварительной мойки без моющего средства. Во избежание появления в машине запаха в таких случаях не следует закрывать дверцу машины полностью. Кроме того, вы можете воспользоваться доступными в продаже средствами для удаления запаха или специальными средствами для чистки посудомоечной машины.

### **Налет ржавчины, обесцвечивание или повреждение поверхности посуды**

☞ Просыпалась соль. >>> Соль может вызывать разрушение и окисление металлических поверхностей. При добавлении соли не просыпайте ее мимо загрузочного отверстия. По завершении засыпки соли убедитесь в том, что крышка емкости плотно закрыта. Запустите программу предварительной мойки для удаления соли, просыпавшейся внутрь прибора. Поскольку частицы соли, оставшиеся под крышкой, растворяются в процессе предварительной мойки, то крыш-

ка может быть ослаблена, поэтому по завершении программы проверьте крышку еще раз.

☞ Длительное время на посуде оставались остатки соленой пищи. >>> Если в прибор помещается столовое серебро с остатками такой пищи, то загрязнения следует удалить программой предварительной мойки, или вымыть посуду сразу же, не откладывая.

☞ Электроустановка не заземлена. >>> Проверьте, подключена ли посудомоечная машина к системе заземления. В противном случае, накапливающиеся в посудомоечной машине статические электрические заряды могут приводить к искрению на металлических поверхностях, удалению защитного покрытия и образованию пор, а также обесцвечиванию.

☞ Используются интенсивные чистящие средства, например, отбеливатели. >>> При соприкосновении с такими чистящими средствами, как отбеливатели, защитное покрытие металлических поверхностей повреждается и со временем теряет свои функциональные качества. Не допускается мойка посуды с использованием отбеливателей.

☞ Металлические предметы, например, ножи, используются не по назначению. >>> Защитное покрытие по краям ножей может быть повреждено, если они используются, например, для открывания жестяных банок. Металлические кухонные принадлежности следует применять исключительно по назначению.

☞ Столовые приборы изготовлены из низкокачественной нержавеющей стали. >>> Такая посуда подвержена коррозии, следовательно, ее не допускается мыть в посудомоечной машине.

## Посудомоечные машины

☞ В посудомоечной машине выполнялась мойка уже корродированных кухонных принадлежностей. >>> Ржавчина с корродированной посуды может попасть на другие поверхности из нержавеющей стали и вызвать их коррозию. Такую посуду не следует мыть в посудомоечной машине.

**Моющее средство остается в дозаторе.**

☞ При добавлении моющего средства дозатор был влажным. >>> Прежде чем засыпать моющее средство, убедитесь в том, что дозатор полностью сухой.

☞ Моющее средство засыпано задолго до выполнения мойки. >>> Моющее средство следует добавлять незадолго до начала мойки.

☞ В процессе мойки открытие крышки дозатора было затруднено. >>> Располагайте посуду таким образом, чтобы она не мешала открытию крышки дозатора моющего средства и попаданию воды от крыльчаток в прибор.

☞ Моющее средство хранилось в недопустимых условиях. >>> Не храните используемые для мойки порошкообразные средства во влажном месте. По возможности, храните их в закрытой таре. Рекомендуется использовать таблетированные средства для мойки, поскольку они менее чувствительны к воздействию влаги.

☞ Засорены отверстия крыльчатки. >>> Отверстия нижней и верхней крыльчатки могут быть забиты остатками пищи, например, лимонными косточками. Регулярно выполняйте чистку крыльчаток, как показано в разделе «Чистка и уход».

**Повреждены (стерты) декоративные элементы и орнаменты на кухонной посуде.**

Стеклянную посуду и фарфоровые изделия, содержащие декоративные элементы, не следует мыть в посудомоечной машине. Изготовители такой стеклянной и фарфоровой посуды не рекомендуют этого делать.

**На посуде появились царапины.**

С кухонную посуду, содержащую алюминиевые вставки или полностью выполненную из этого материала, не допускается мыть в посудомоечной машине.

☞ Просыпалась соль. >>> При добавлении соли не допускайте, чтобы она просыпалась мимо загрузочного отверстия. Просыпавшаяся соль может приводить к появлению царапин. По завершении засыпки соли убедитесь в том, что крышка емкости плотно закрыта. Запустите программу предварительной мойки для удаления соли, просыпавшейся внутрь прибора. Поскольку частицы соли, оставшиеся под крышкой, растворятся в процессе предварительной мойки, то крышка может быть ослаблена, поэтому по завершении программы проверьте крышку еще раз.

☞ Низкое значение настройки уровня жесткости воды, или недостаточный уровень соли. >>> Повторно измерьте жесткость водопроводной воды и установите соответствующее значение настройки уровня жесткости воды.

☞ Посуда расположена в машине неправильно. >>> Устанавливая стаканы или другую стеклянную посуду в корзину, размещайте их таким образом, чтобы они соприкасались только с краями корзины, стойками или держателями, но не с другой посудой. Удары предметов сте-



клянной посуды друг о друга либо о другую посуду под действием струй воды в процессе мойки могут привести к разбиванию или появлению царапин на их поверхностях.

**На стеклянной посуде остаются загрязнения, напоминающие пятна от молока, при этом они не могут быть удалены протиркой вручную. Если стекло посмотреть на свет, будет заметен синевато-радужный оттенок.**

⇒ Применяется чрезмерное количество ополаскивателя. >>> Уменьшите настройку ополаскивателя. Удалите ополаскиватель, пролитый при добавлении.

⇒ Коррозия стекла из-за мягкой воды. >>> Повторно измерьте жесткость водопроводной воды и установите соответствующее значение настройки уровня жесткости воды. Если вода мягкая (<5 dH), не используйте соль. Выберите программу мытья посуды, имеющую более высокую температуру (например, 60–65 °С). Кроме того, возможно использование доступных в продаже моющих средств, в состав которых входят компоненты для защиты стекла.

**В машине образуется пена.**

⇒ Перед загрузкой в прибор посуду была вымыта вручную моющим средством для ручной мойки, но ее не ополоснули. >>> Моющие средства для ручной мойки не содержат противопенивающих присадок. Перед загрузкой в посудомоечную машину посуду не требуется мыть вручную. Достаточно соскрести под водой из-под крана налипшую на посуду грязь бумажной салфеткой или вилкой.

⇒ При добавлении ополаскивателя был пролит внутрь прибора. >>> При добавлении ополаскивателя следите за тем, чтобы он не проливался внутрь прибора. Вытрите пролитый ополаскиватель бумажной салфеткой или полотенцем.

⇒ Крышка емкости для ополаскивателя оставлена открытой. >>> По завершении добавления ополаскивателя убедитесь в том, что крышка емкости плотно закрыта.

**Кухонная посуда повреждена.**

⇒ Посуда расположена в машине неправильно. >>> Разместите посуду, следуя указаниям инструкции по эксплуатации.

⇒ Корзины перегружены. >>> Не превышайте допустимую загрузку корзины.

**После завершения программы внутри посудомоечной машины остается вода.**

⇒ Засорены фильтры. >>> Проверьте уровень загрязнения фильтрующей системы. Регулярно выполняйте чистку фильтрующей системы, как показано в разделе «Чистка и уход».

⇒ Сливной шланг забит/засорен. >>> Осмотрите сливной шланг. Если необходимо, отсоедините шланг, устранив засорение и присоедините снова в соответствии с указаниями инструкции по эксплуатации.

С Если, следуя указаниям этого раздела, вы не смогли устранить возникшее нарушение, то обратитесь к продавцу или в официальный сервисный центр. Запрещается самостоятельно ремонтировать вышедшее из строя изделие.

## ООО «КУППЕРСБЕРГ-СЕРВИС»

УСТАНОВКА, ГАРАНТИЙНОЕ И ПОСТГАРАНТИЙНОЕ ОБСЛУЖИВАНИЕ  
ПО МОСКВЕ И МОСКОВСКОЙ ОБЛАСТИ

☎ +7 (495) 236-90-67

Телефон горячей линии Kuppersberg:

☎ 8 (800) 250-17-18

(Звонки для всех регионов бесплатные).

🗨 Часы работы линии: с 9:00 до 18:00 Пн-Пт

➔ Полный список авторизованных сервисных центров Kuppersberg можно найти на официальном сайте компании

🌐 <http://kuppersberg.ru>

- ➔ Данный паспорт технического изделия заменяет гарантийный талон.
- ➔ Гарантийный срок исчисляется со дня заключения договора купли-продажи.
- ➔ При отсутствии документов подтверждающих покупку, эти сроки исчисляются со дня изготовления товара (Ст. 19 ЗоЗПП, пункт 2).

## УСЛОВИЯ ГАРАНТИИ

Настоящие условия гарантии действительны на территории России, если иные условия не установлены действующим законодательством:

1. Изготовитель устанавливает гарантийный срок 2 (два) года со дня передачи Потребителю на следующие виды техники: воздухоочистители, встраиваемую технику. Срок службы бытовой техники «Kuppersberg» при соблюдении правил эксплуатации и применения ее в бытовых целях составляет 10 (десять) лет.

2. Гарантия распространяется на изделия, используемые только для личных, семейных, домашних нужд, а также нужд, не связанных с осуществлением предпринимательской деятельности.

3. Проследите, чтобы гарантийный талон был правильно заполнен, не имел исправлений и в нем бы ли указаны: дата продажи, штамп торговой организации и подпись продавца, модель и серийный номер изделия, дата установки, название и штамп фирмы-установщика.

4. Сохраняйте гарантийный документ, чек на проданное изделие и квитанцию на услуги по его установке (доставке), доработке водяных и электрических внутриквартирных коммуникаций, а также любые другие документы, относящиеся к гарантийному или техническому обслуживанию изделия.

5. Прежде чем вызвать специалиста сервисного центра, внимательно прочитайте инструкцию по эксплуатации изделия. Если изделие исправно, то за сервисным центром остается право требовать от Потребителя оплаты ложного вызова.

6. Любые претензии по качеству изделия рассматриваются только после предварительной проверки качества изделия представителем сервисного центра.

7. Изготовитель не несет какой-либо ответственности за любой возможный ущерб, нанесенный потребителю, в случае не соблюдения последним требований Изготовителя, указанных в данном гарантийном документе и инструкции по эксплуатации.

8. Гарантийный срок на элементы освещения (гапогеновые и светодиодные и лампы накаливания) составляет 15 дней со дня прод ажи прибора.

**Гарантия не распространяется на изделия, недостатки в которых возникли вследствие:**

1. Не соблюдения требований Изготовителя, указанных в гарантийном документе;
2. Не соблюдения Потребителем правил установки, подключения, эксплуатации, хранения или транспортировки изделия, указанных в инструкции по эксплуатации;
3. Ремонта не уполномоченными на то лицами, если таковой ремонт повлек за собой отказ изделия;
4. Разборки изделия, изменения конструкции и других вмешательств, непредусмотренных инструкцией по эксплуатации;
5. Неисправностей и повреждений, вызванных экстренными условиями и действием непреодолимой силы (пожар, стихийные бедствия, и т.д.);
6. Повреждений техники или нарушений ее нормальной работы, вызванных животными или насекомыми;
7. Повреждений техники или нарушений ее нормальной работы, вызванных сверхнормативными отклонениями параметров сети электро-, газо-, или водоснабжения от номинальных значений;
8. Использования изделия для предпринимательской деятельности и/или в непредусмотренных целях;
9. Образования на нагревательных элементах избыточного слоя накипи (при повышенной жесткости воды необходима обработка соответствующими составами);
10. Попадания во внутренние рабочие объемы изделия посторонних предметов, мелких деталей одежды или остатков пищи;
11. Механических повреждений изделия Потребителем (царапины, трещины, сколы и т.п.);
12. Потери товарного вида изделия вследствие воздействия на изделие химических веществ;
13. Термических и других подобных повреждениях, которые возникли в процессе эксплуатации.

**Изготовитель не принимает претензии в следующих случаях:**

1. Не соблюдения правил установки;
2. Отсутствия оригинального гарантийного талона;
3. При отсутствии в гарантийном талоне следующих сведений: даты продажи, штампа торговой организации, подписи продавца, модели и серийного номера изделия;
4. Внесения любых исправлений (изменений) в текст гарантийного документа.

**Установка и подключение крупной бытовой техники:**

1. Производитель рекомендует Вам доверить установку и подключение изделия «Kuppersberg» специалистам сервисного центра. Вы можете также обращаться в любую другую организацию, имеющую сертификат на оказание подобных услуг.

2. Оплата работ по установке и подключению изделия происходит по прейскуранту сервисного центра. Условия оплаты работ по установке и подключению регулируются действующим законодательством. Изготовитель не несет какой-либо ответственности за любой ущерб, нанесенный имуществу граждан вследствие установки и подключения, не соответствующих требованиям, указанным в инструкции по эксплуатации, и/или произведенных не уполномоченными на то лицами.

3. В случае нарушения требований Изготовителя по установке и подключению, ответственность за причиненный ущерб несет лицо, проводившее эту работу.

4. Газовая бытовая техника может быть установлена только специалистом, имеющим допуск на установку газового оборудования. Гарантийное обслуживание осуществляется только при наличии отметки об установке или документа уполномоченной организации.

Изделие, имеющее трех-контактную сетевую вилку, обязательно должно быть заземлено!



⇒ **ВНИМАНИЕ!**

**ДАННЫЙ ПАСПОРТ ИЗДЕЛИЯ  
ТАК ЖЕ ЯВЛЯЕТСЯ  
ГАРАНТИЙНЫМ ТАЛОНОМ,  
ПРОСЬБА НЕ УНИЧТОЖАТЬ  
ДО КОНЦА ЭКСПЛУАТАЦИИ  
ТЕХНИКИ.**

- ⇒ Kuppersberg
- ⇒ [www.kuppersberg.ru](http://www.kuppersberg.ru)
- ⇒ [info@kuppersberg.ru](mailto:info@kuppersberg.ru)